

DEMATECH

PREISANGEBOT / CENOVÁ NABÍDKA

Maschinenart / Druh stroje: Industrielle Getriebe/
Industrial Transmission/průmyslová převodovka

Marke und Typ / Značka a typ: NE23BRN4

Baujahr / Rok výroby: 1993

Hersteller / Výrobce: HANSEN

New, unused/ neu, unbenutzt/ nová, nepoužitá

DEMATECH s.r.o.
Kubelikova 1224/42
CZ - 130 00 Praha 3
IČO: 28072332
DIČ: CZ28072332
dematech.praha@gmail.com
www.dematech.cz
Betrieb/Lager/Provoz/Sklad:
Korespondenzadresse / koresp.adresa :
Jinin 78
CZ - 386 01 Strakonice

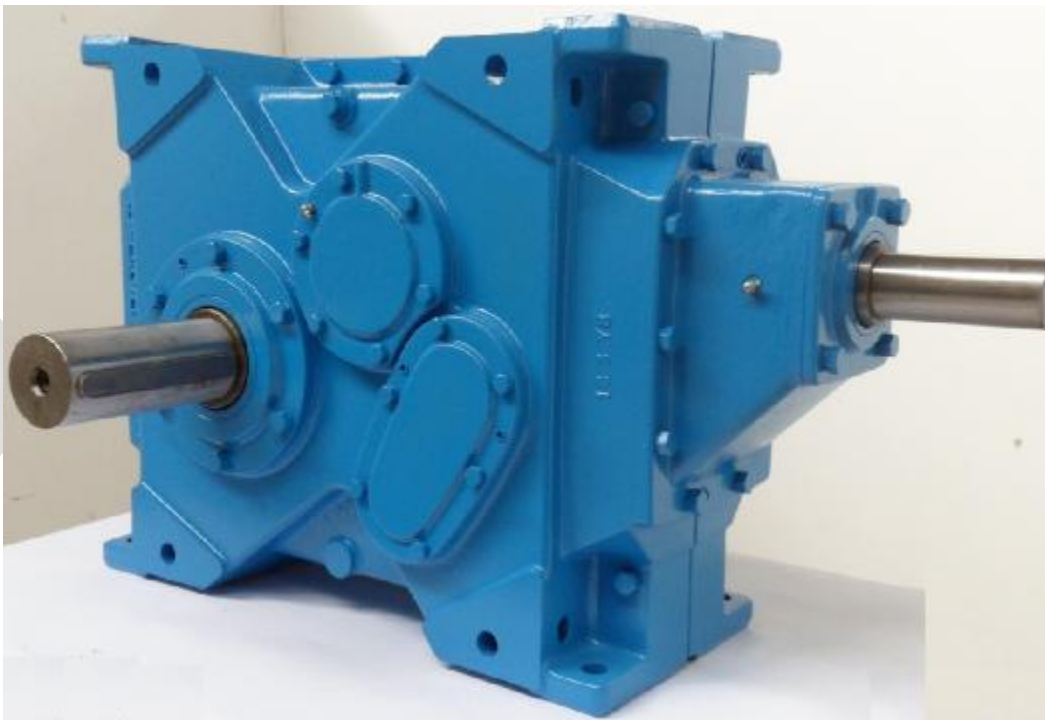

Winkelgetriebe zweistufige Reduktion horizontal drehende welle NE23BRN4

N (Minderer mit N-Serie kompakten Gehäuse Vollwelle)

E (Größe E)

2 (Zweistufig)

3 (mit rechtwinkligen horizontalen Wellen)

BRN (zeigt das Zusammenstellung Wellenanordnung)

4 (Nennverhältnis)

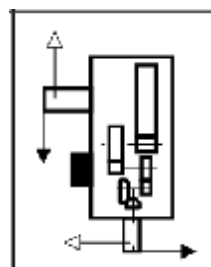

71 kW n_1 750 u/min n_2 187,5 u/min

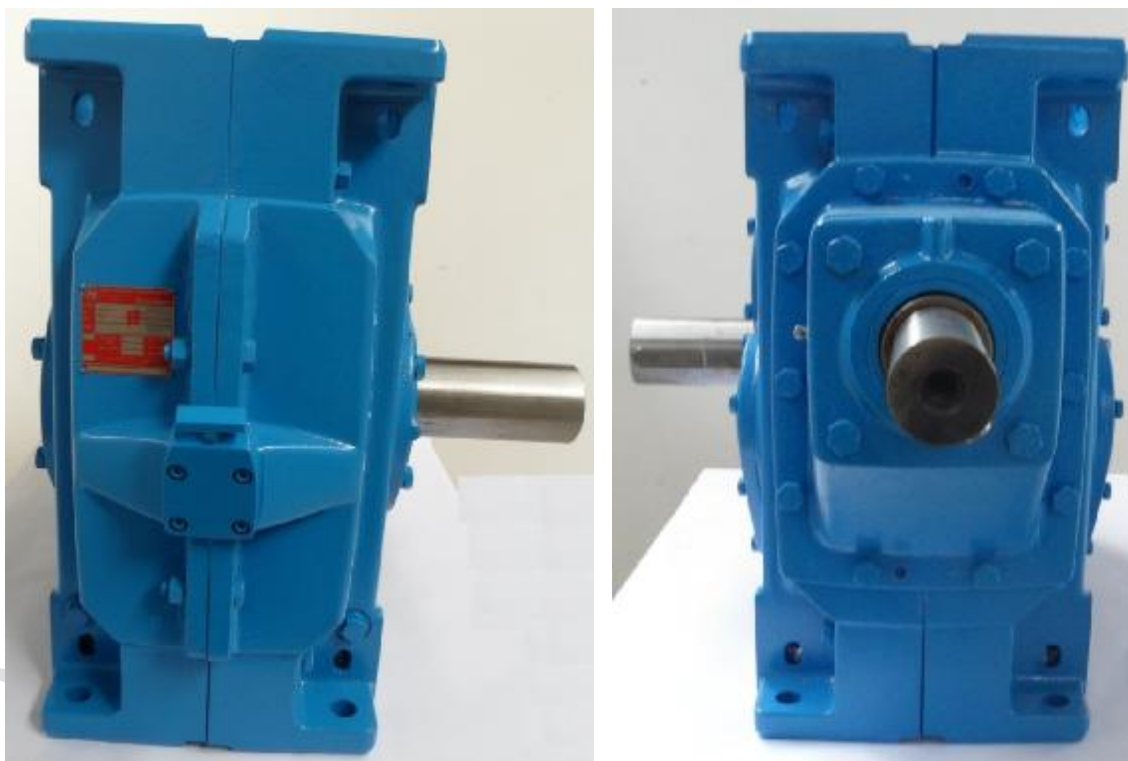

Right Angle Shaft Double Stage Reduction Horizontal Mounting NE23BRN4

N (reducer with series N compact housing solid shaft)

E (Size E)

2 (Double Stage Reduction)

3 (with right angle horizontal shafts)

BRN (indicates the assembly arrangement shaft arrangement)

4 (nominal ratio)

71 kW n₁ 750 u/min n₂ 187,5 u/min

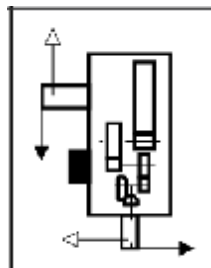

DEMATECH

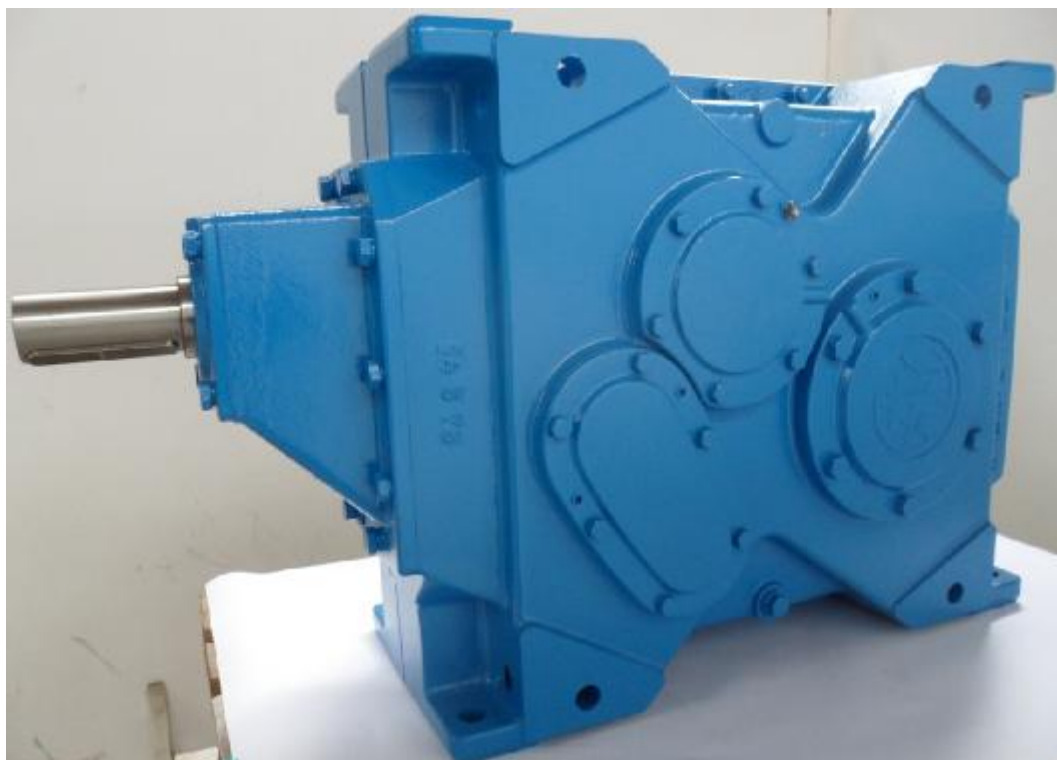

Pravouhlá převodovka s jedním kuželovým a s dvěma čelními soukolími NE23BRN4

N (kompaktní pouzdro, pevná hřídel)

E (velikost)

2 (dvoustupňová)

3 (pravouhlá horizontální hřídele)

BRN (uspořádání hřídelí označuje montážní uspořádání)

4 (jmenovitý poměr)

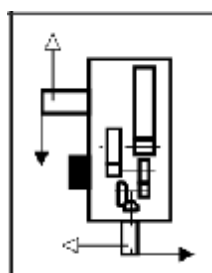

71 kW n_1 750 u/min n_2 187,5 u/min

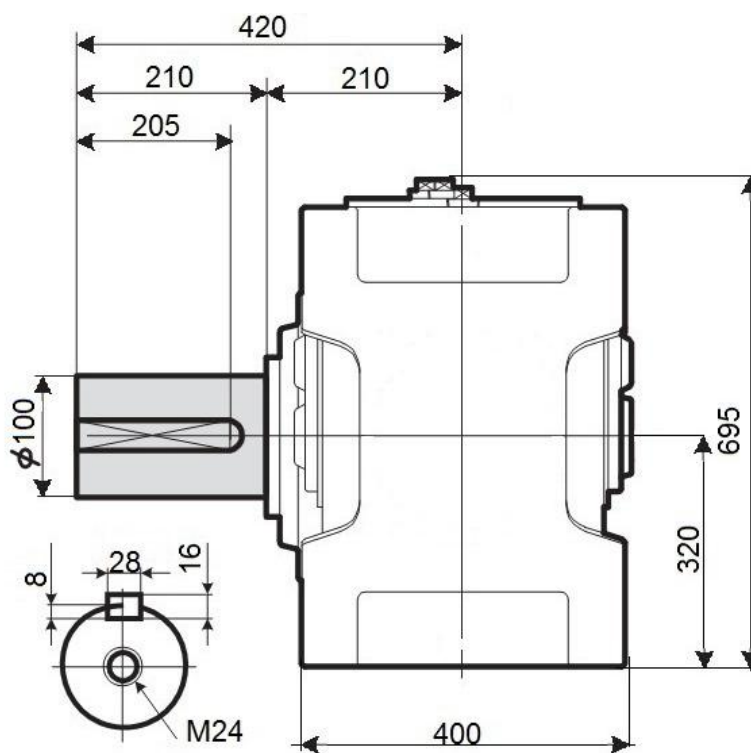
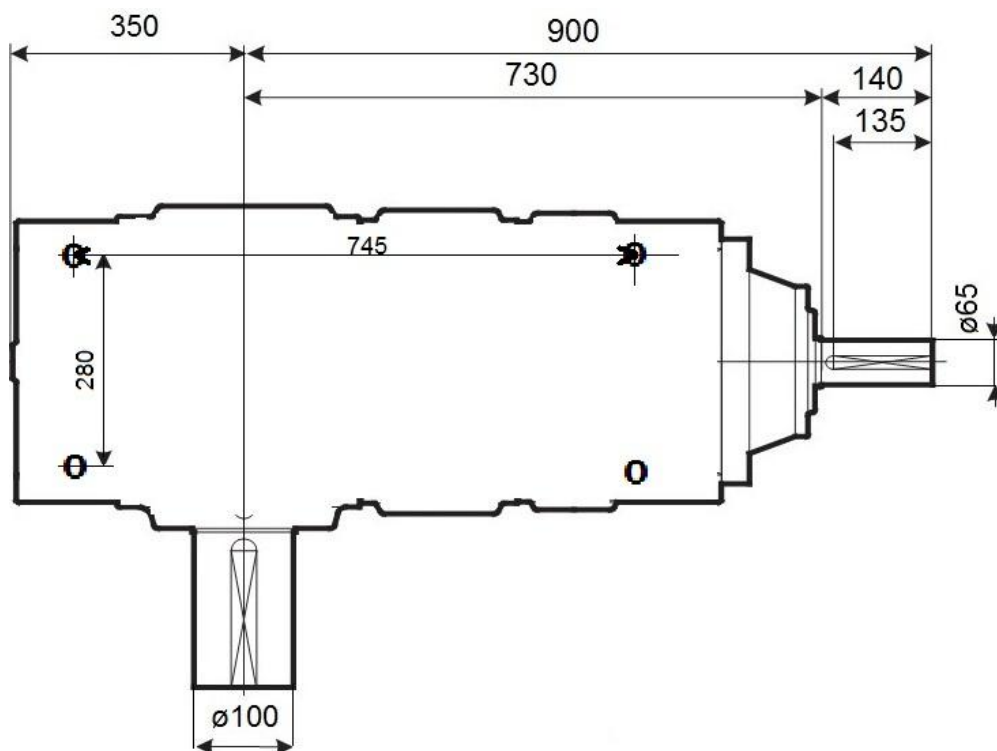

DEMATECH

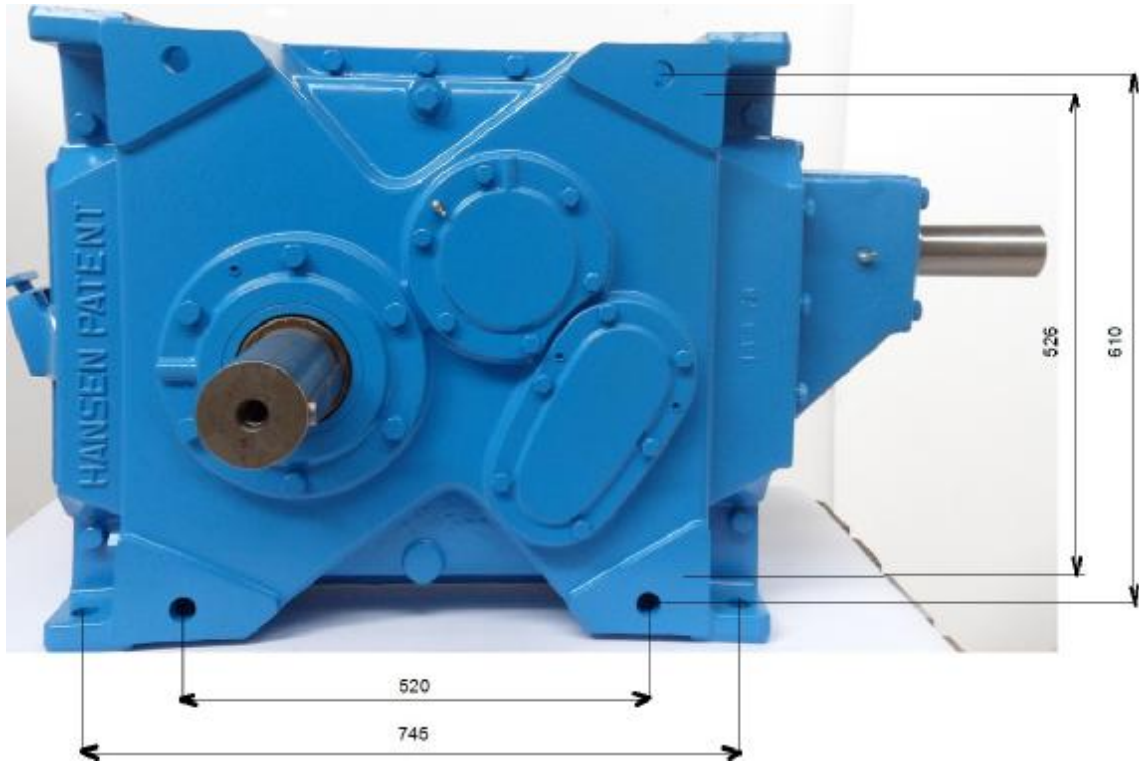

(Změny a chyby v technických datech, popisech a cenách a rovněž meziprodej vyhrazeny !)
(Änderungen und Irrtümer in den technischen Daten, Angaben und Preisen sowie Zwischenverkauf vorbehalten!)